

Šivanje po naročilu

1. a) KLASIČNA DELOVNA OBLAČILA

OBLEKA NAVADNA

Obleka navadna

Material:

- 1.) 100 bombaž
 - 2.) 50 PES, 50 bombaž
- Teža: 250 g/m²

Cena: 34,50 €

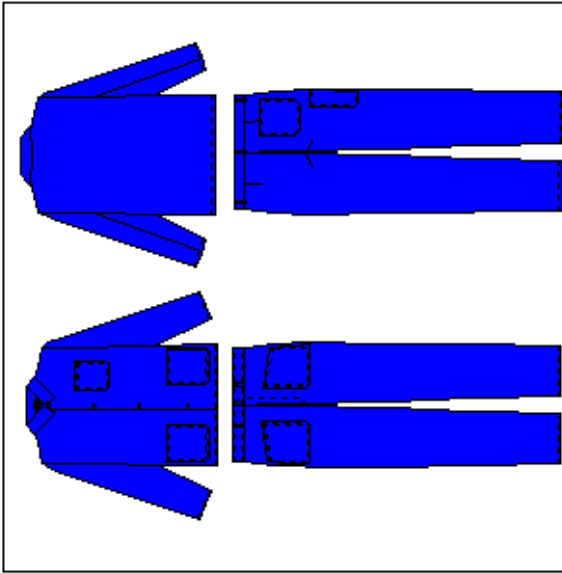

OBLEKA FARMER

Farmer obleka navadna iz
100% bombaža

Material:

- 3.) 100 bombaž
 - 4.) 50 PES, 50 bombaž
- Teža: 250 g/m²

Cena: 34,50 €

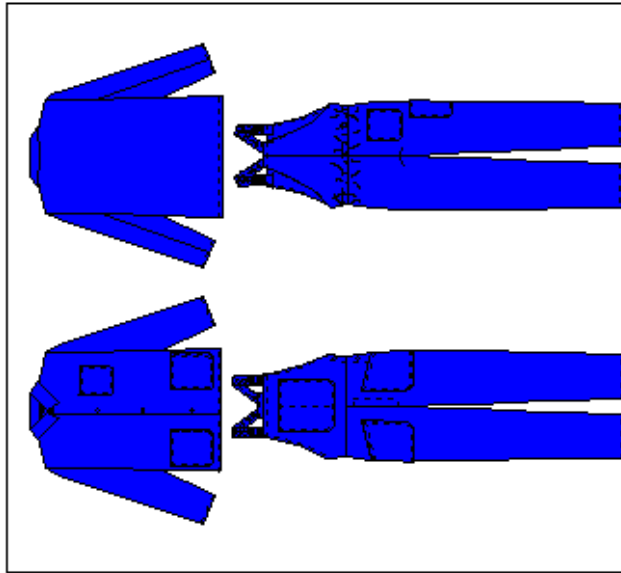

HLAČE DO PASU

Hlače do pasu iz 100%

Bombaža

Material:

- 5.) 100 bombaž
 - 6.) 50 PES, 50 bombaž
- Teža: 250 g/m²

Cena: 20,00 €

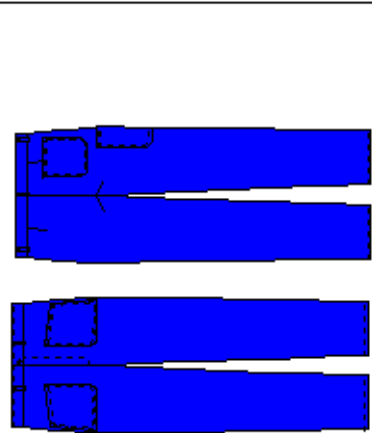

Hlače na naramnice iz 100%

Bombaža

Material:

- 1.) 100 bombaž
 - 2.) 50 PES, 50 bombaž
- Teža: 250 g/m²

Cena: 20,00 €

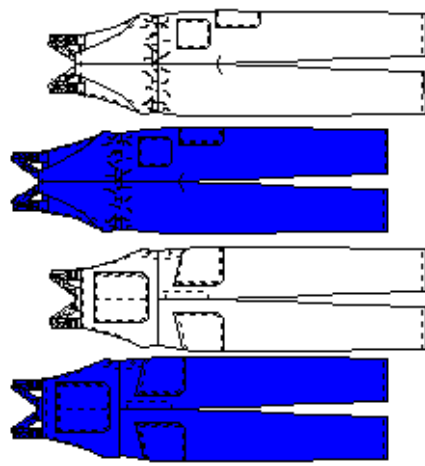

ARTIKLI NA ZALOGI

1. b) KLASIČNA DELOVNA OBLAČILA

Moška delovna halja

Material:

7.) 100 bombaž

8.) 50 PES, 50 bombaž

Teža: 250 g/m²

Cena: 20,60 €

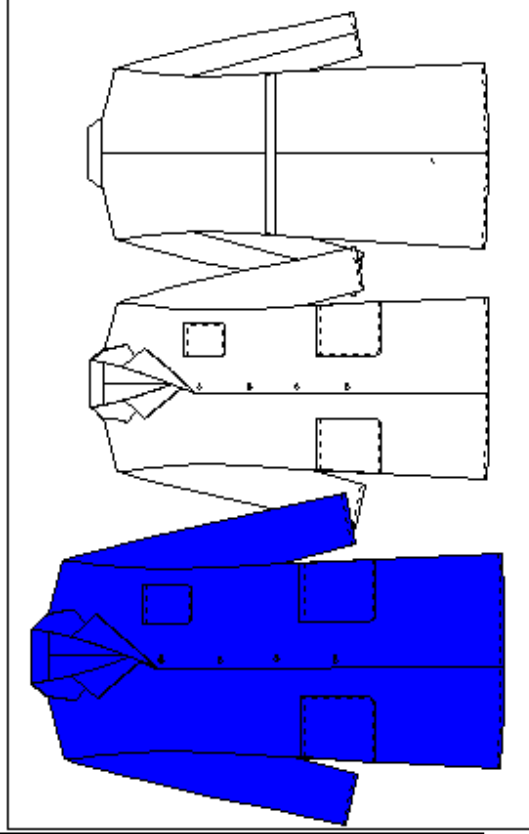

Delovni kombinizon

Material:

3.) 100 bombaž

4.) 50 PES, 50 bombaž

Teža: 250 g/m²

Cena: 34,50 €

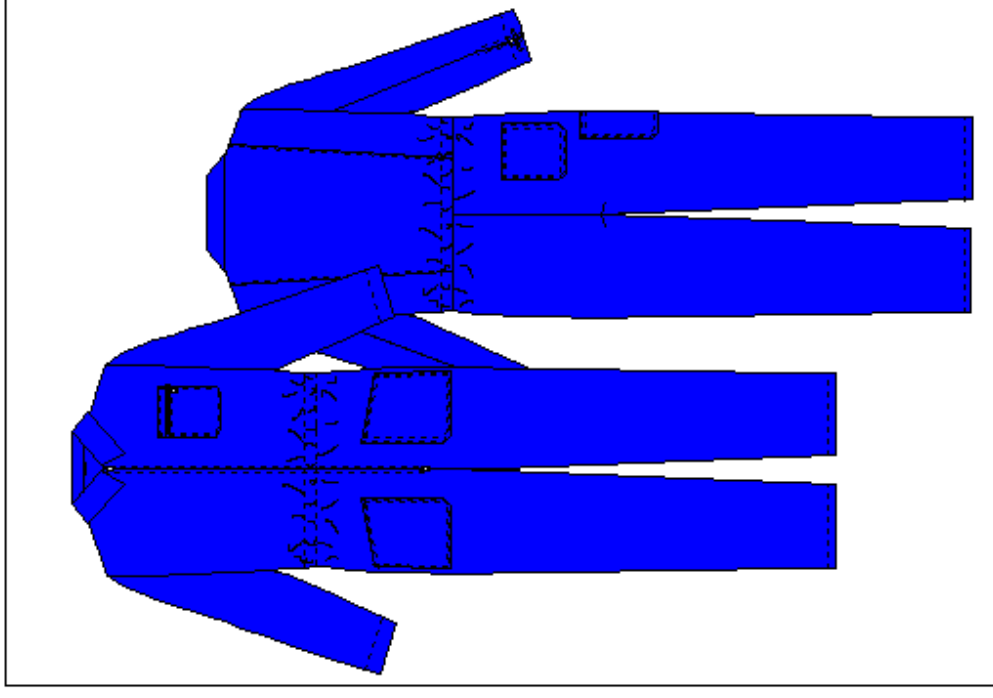

Ženska delovna halja

Material:

5.) 100 bombaž

6.) 50 PES, 50 bombaž

Teža: 250 g/m²

Cena: 20,60 €

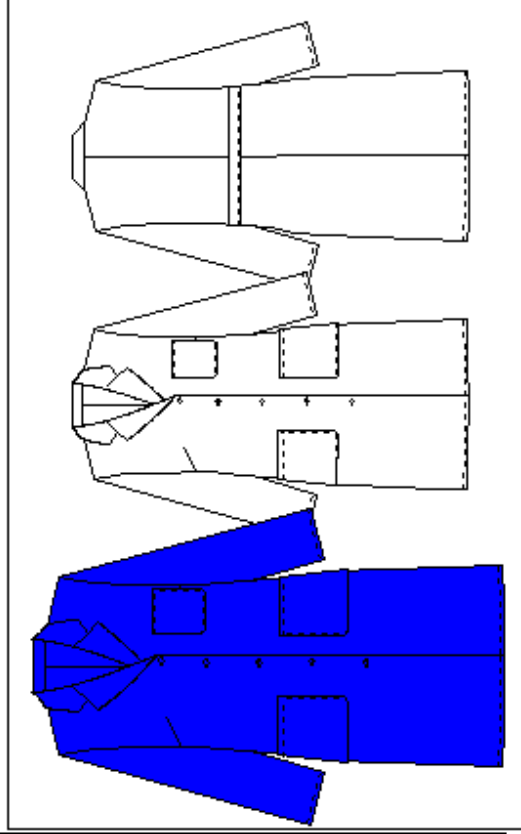

Opomba: cene so brez DDV.

ARTIKLI NA ZALOGI

1. c) PREDPASNIKI, KAPE

Predpasnik

Material:

13.) 100 bombaž

14.) 50 PES, 50 bombaž

Teža: 250 g/m²

Cena: 10,00 €

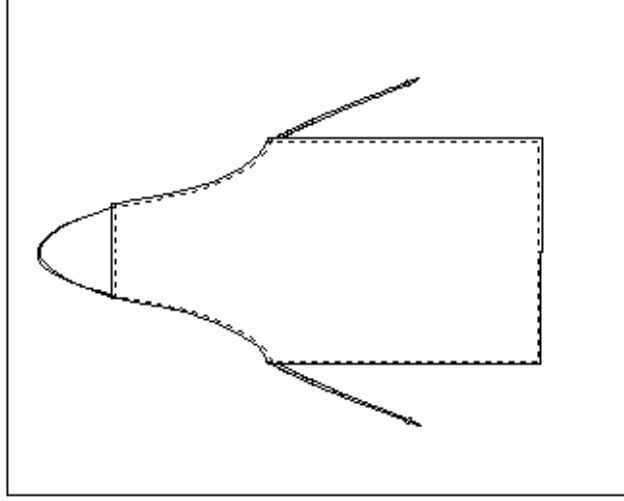

Predpasnik

Material:

11.) 100 bombaž

12.) 50 PES, 50 bombaž

Teža: 250 g/m²

Cena: 10,00 €

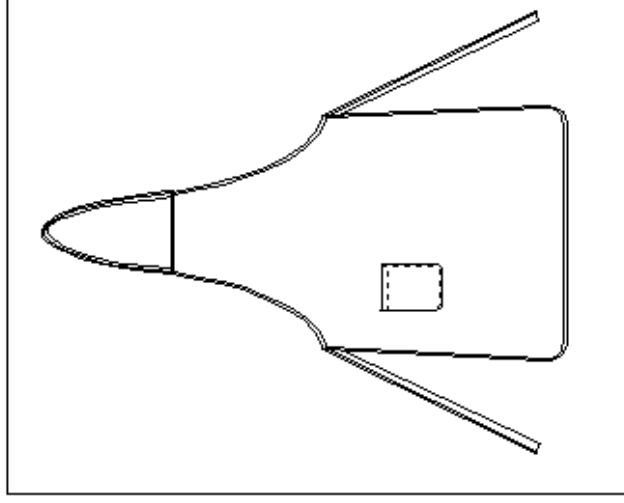

Kapa

Material:

9.) 100 bombaž

10.) 50 PES, 50 bombaž

Teža: 250 g/m²

Cena: 5,00 €

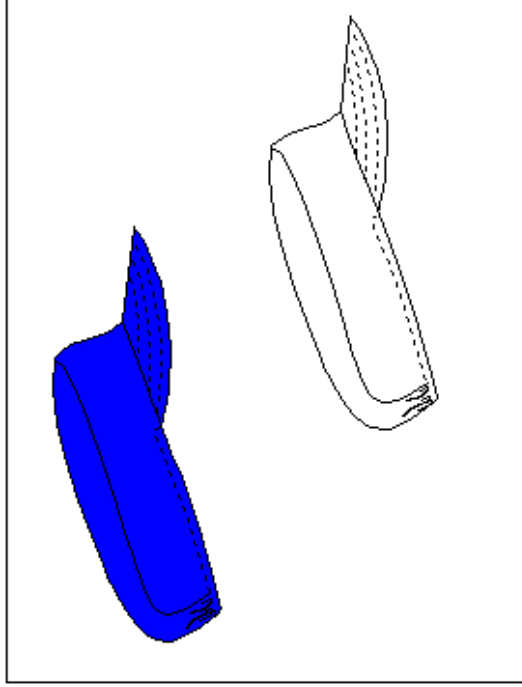

ARTIKLI NA ZALOGI

2. a) KLASIČNA DELOVNA OBLAČILA S KOMBINACIJO

Moška bluza

Material:

17.) 100 bombaž

18.) 50 PES, 50 bombaž

Teža: 250 g/m²

Cena: 20,60 €

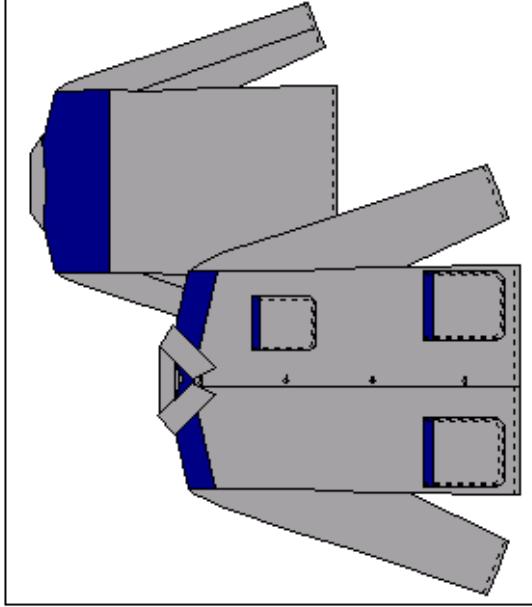

Hlače do pasu iz 100%

Bombaža

Material:

9.) 100 bombaž

10.) 50 PES, 50 bombaž

Teža: 250 g/m²

Cena: 20,00 €

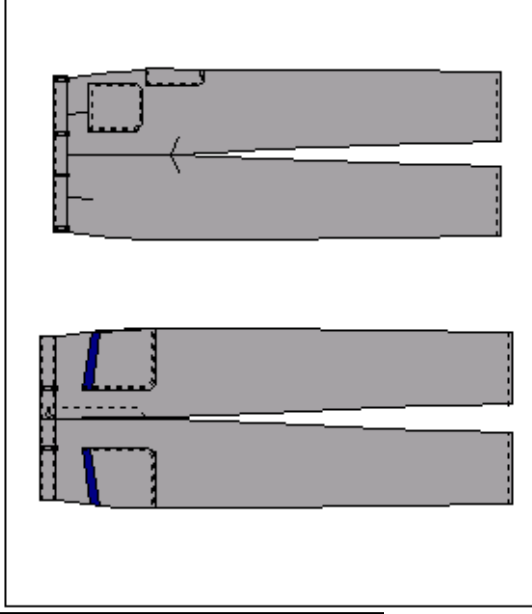

Moška bluza

Material:

15.) 100 bombaž

16.) 50 PES, 50 bombaž

Teža: 250 g/m²

Cena: 20,60 €

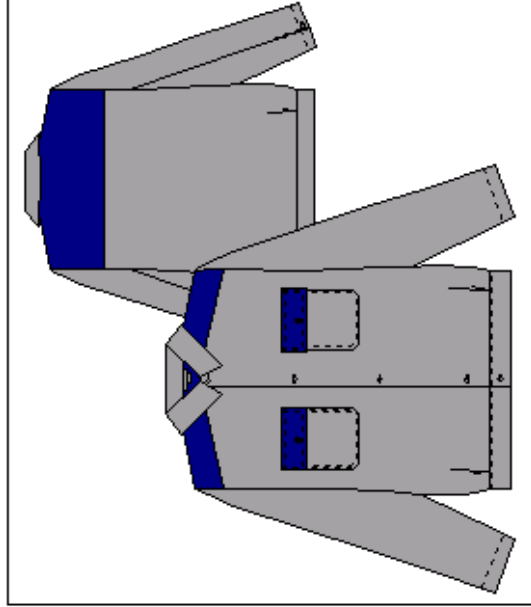

Hlače na naramnice iz 100%

Bombaža

Material:

7.) 100 bombaž

8.) 50 PES, 50 bombaž

Teža: 250 g/m²

Cena: 20,00 €

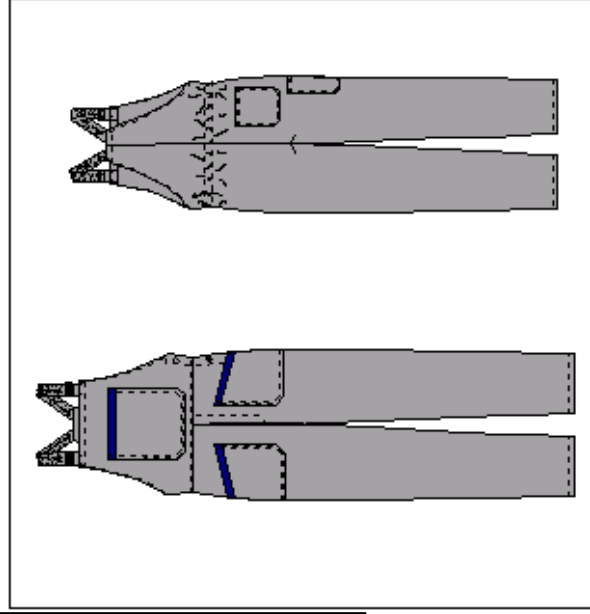

Opomba: cene so brez DDV.

ARTIKLI NA ZALOGI

2. b) KLASIČNA DELOVNA OBLAČILA S KOMBINACIJO

Moška delovna halja

Material:

19.) 100 bombaž

20.) 50 PES, 50 bombaž

Teža: 250 g/m²

Cena: 20,60 €

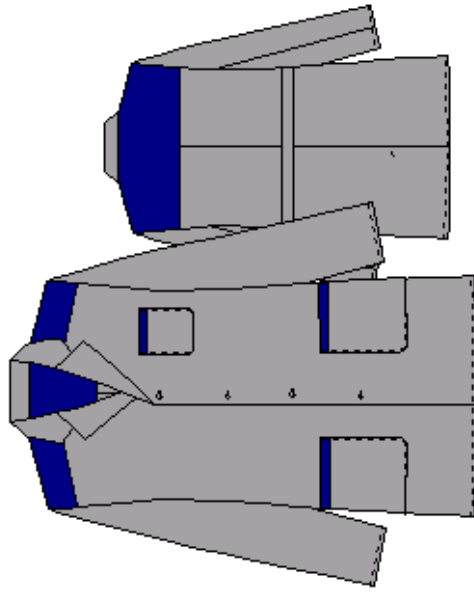

Delovni kombinizon

Material:

21.) 100 bombaž

22.) 50 PES, 50 bombaž

Teža: 250 g/m²

Cena: 34,50 €

